



SIRIO

SENKRECHTPLATTFORMLIFT



Alle in der vorliegenden Urkunde enthaltenen Auskünfte verstehen sich als rein hinweisend.



Dank seiner geringen Abmessungen eignet sich **Sirio ideal für den Einbau in besonders enge Treppenhäuser**. Projektierung und Realisierung erfolgen hierbei „nach Maß“ gemäß der Logik des tatsächlich vorliegenden Raumangebots, wobei jeder Millimeter verfügbaren Raums ausgenutzt wird. Der komfortable und äußerst geräuscharme Senkrechtlift Sirio erhöht den Wert jeder Wohnung. Mit seinem maximalen Hub von 19,5 Metern kann Sirio bis zu 6 Etagen mit Standardkonfiguration absolut sicher bedienen, ohne die architektonischen Eigenschaften der Einbauumgebung in Mitleidenschaft zu ziehen. Der **sehr geringe Verbrauch** des Sirio entspricht dem eines normalen Elektrohaushaltsgeräts. Besondere Beachtung wird der Pflege der Details und der Endverarbeitung geschenkt. Die **große Auswahl an Zubehör und Farben** gestattet die Konfiguration des Senkrechtlifts nach Bedarf des Kunden. Der Senkrechtlift Sirio kann sowohl im Innen- als auch im Außenbereich montiert werden und erfüllt seinen Dienst bei allen Witterungsbedingungen stets perfekt. Im Fall der Außeninstallation mit direktem Zugang zum Gebäude kann Sirio mit entsprechenden, **einwandfrei isolierten Aluminiumtüren versehen werden**, die jeden Lufteintritt verhindern.



Angaben

| | |
|--|-----------------------------------|
| Tragkraft | von 315 bis 500 kg (250 kg/Qm.) |
| Maximale Förderhöhe | 19,5 m |
| Haltestellen (Standardkonfiguration) | Bis max. 6 (auf Anfrage 7 bis 10) |
| Minimale Kopfhöhe (Mauerschacht) | 2200 mm |
| Minimale Kopfhöhe mit normalen Schwenktüren (Stahlschacht) | 2350 mm |
| Minimale Kopfhöhe mit automatischen Schiebetüren | 2500 mm |
| Geschwindigkeit | 0,10 m/s - 0,15 m/s |
| Antriebsart | 220 V ± 5% - 50 Hz |
| Leistung | 1,5 - 2,2 kW |
| Grube / Unterfahrt | 140 mm |
| Steuerung von Etagenbedienungen | Automatische Steuerung |
| Steuerung in der Kabine mit normalen Schwenktüren | Totmannsteuerung |
| Steuerung in der Kabine mit automatischen Schiebetüren | Automatische Steuerung |
| Installation | Innenbereich / Außenbereich |

Sirio ist gemäß der Richtlinie 2006/42/EG, der Bezugsnorme UNI EN 81.41 und ist TÜV Süd zertifiziert.



Stockwerktüre

Notiz: Andere RAL-Farben nach Anfrage für alle Tür-Modelle erhältlich



Aluminium Panoramik-Türe
 + RAL 9010, RAL 1013, RAL 9005
 + Silber
 + Anthrazit
 + Auch Mit thermischer Trennung [Option]



Aus Stahl mit oder ohne Kleinfenster
 + Rostschutz RAL 7001*
 + Edestahl [Option]



Version EI oder E
 + EI60/90/120 (EI60 auch panoramisch)
 + E120 mit Fenster 100x600 mm
 + Rostschutz RAL 7001* oder RAL 7038*
 + Edelstahl [optional]



Standard 2, 3 oder 4-teil Schiebetür
 + RAL 7038
 + Edestahl [optional]
 + E120, EI60/120 (Etagentür) [optional]
 + Weichblech p.8 [optional]



Glass&Metal (2, 3 oder 4-teil Schiebetür)
 + RAL 7038
 + Edestahl [optional]
 + Weichblech F12PPS Edelstahl-ähnlich oder A13 [optional]



Diamond (2, 3 oder 4-teil Schiebetür)
 + RAL 7038
 + Edestahl [optional]
 + Weichblech F12PPS Edelstahl-ähnlich oder A13 [optional]

*Nur Rostschutz, Pulverlackierung nach Anfrage.

Kabinenbeleuchtung



Spots

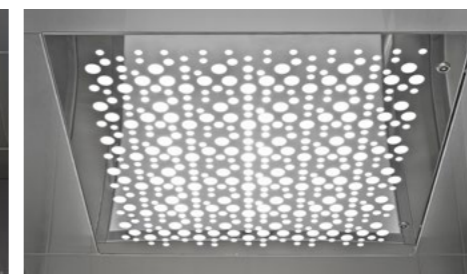

Galaxy Edestahl [Option]

Kabinenwände

AUS WEICHBLECH

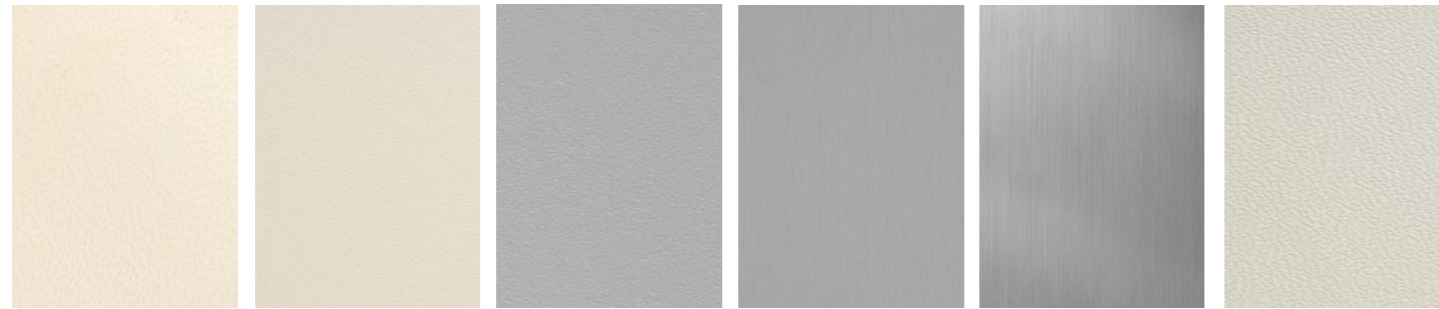

A4 A19SMA F2SMA F12PPS F41PPS N1



B1 DL81E DL86 PPS12 PPS15 M12

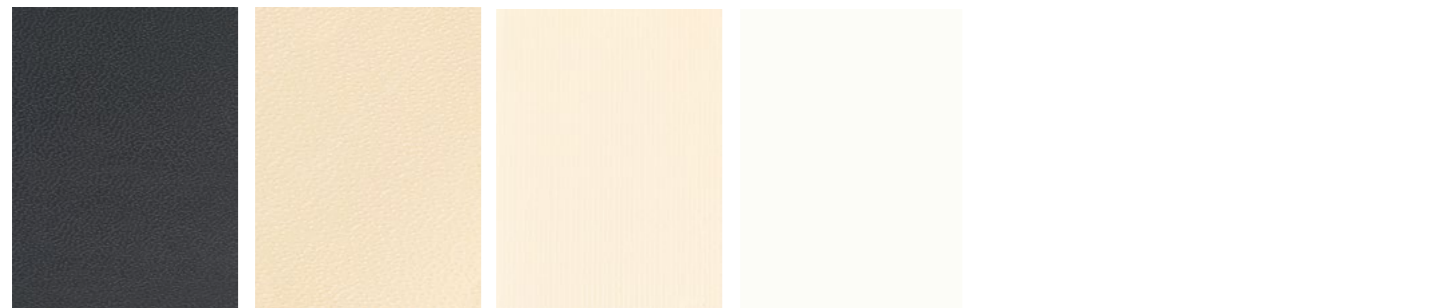

N4 A13 A90GTA A32PP

AUS EDELSTAHL [Option]

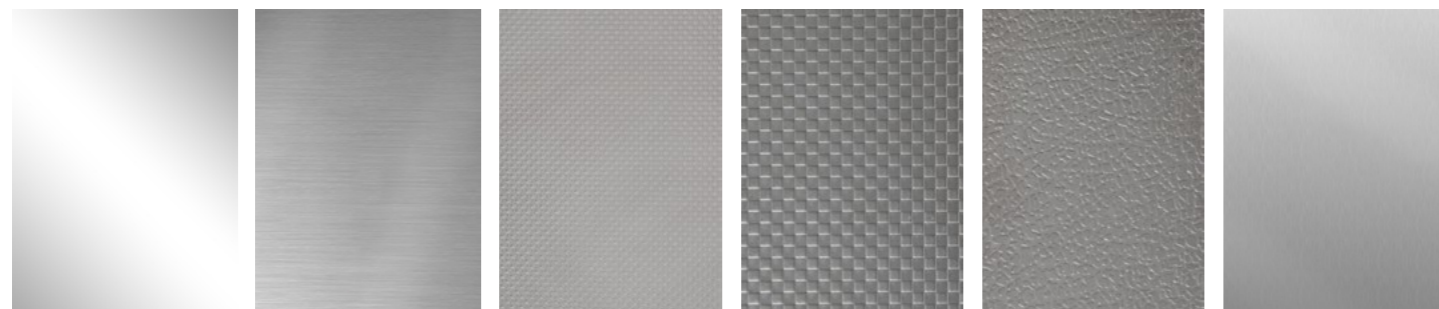

Glänzend BA Satiniert Struktur - Dekor Quadra Dekor Leder Scotch Brite

Erhältliche Gläser für Türen und Schächte



Klar Milch [Option] Rauch [Option] Bronze [Option] Stop-Sol [Option]

Kabinenbodenbeläge

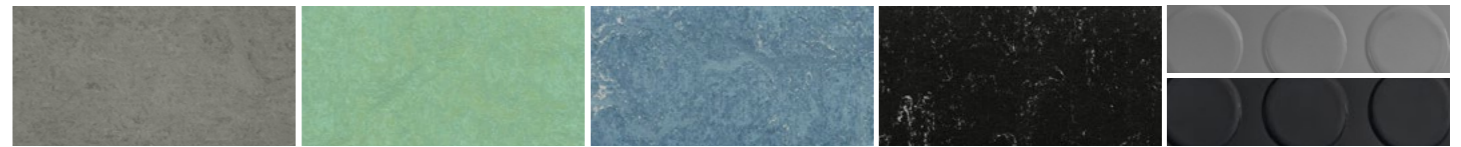

3866 Linoleum 3891 Linoleum 3055 Linoleum 2939 Linoleum PVC Grau oder Schwarz

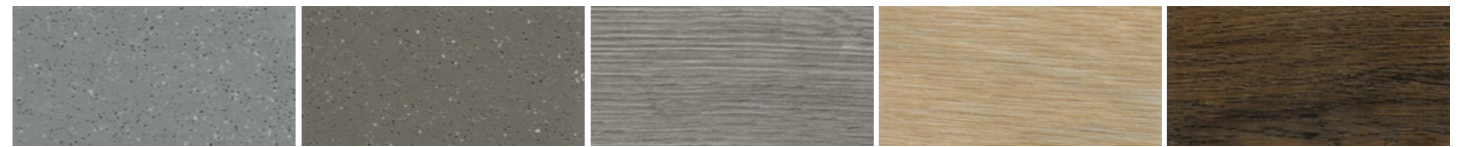

PVC step Mittelgrau PVC step Dunkelgrau PVC ewige Grau [Option] PVC ewige Beige [Opt.] PVC ewige Braun [Opt.]

Stahl- und Aluminium Schacht

STAHL-SCHACHT ⁽¹⁾



RAL 9010 RAL 1013 Silber RAL 9006 Anthrazit Rustikal-Braun

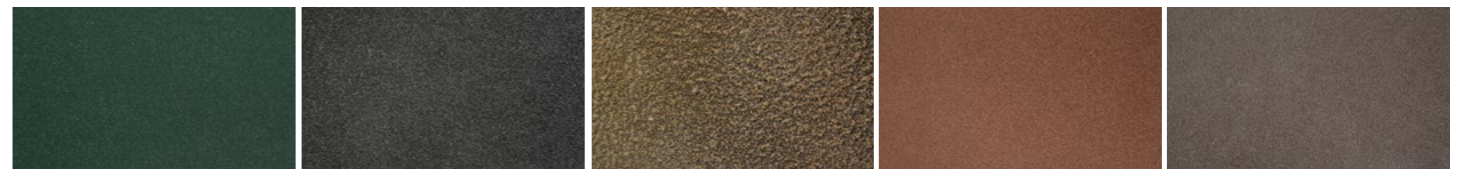

Antikgrün Grafit-Schwarz [Option] Quader Braun [Option] Leichter Rost [Option] Dunkler Rost [option]

ALUMINIUM PANELE FÜR SCHACHT ⁽²⁾

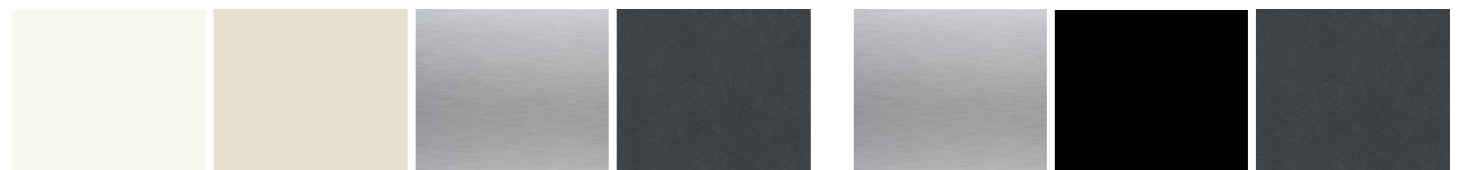

RAL 9010 RAL 1013 Silber Anthrazit

NICHT TRAGENDER ALU-SCHACHT

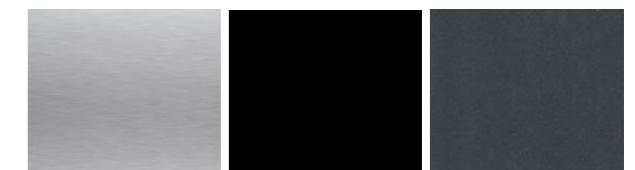

Silber Schwarz Anthrazit

⁽¹⁾ Andere RAL-Farben nach Anfrage erhältlich.

⁽²⁾ An Seiten, wo die Kabine mit Wand oder Tür geschlossen ist, sind blinde Blech-Paneele der gleichen Farbe wie der Schacht erhältlich.

Ausrüstungen

HANDGRIFFE ZU TÜREN



⁽³⁾ RAL 9010, 1013, Silber, Schwarz



Edestahl [Option]

KABINENHANDGRIFFE



Stahl verchromt [Option]



Edestahl [Option]

FÜBLEISTE



Edestahl [Option]

⁽³⁾ Nur für Aluminium Panoramik-Türe.

Sirio MRL

MRL-Ausstattung: Hydraulikaggregat und Steuerung im Schacht integriert

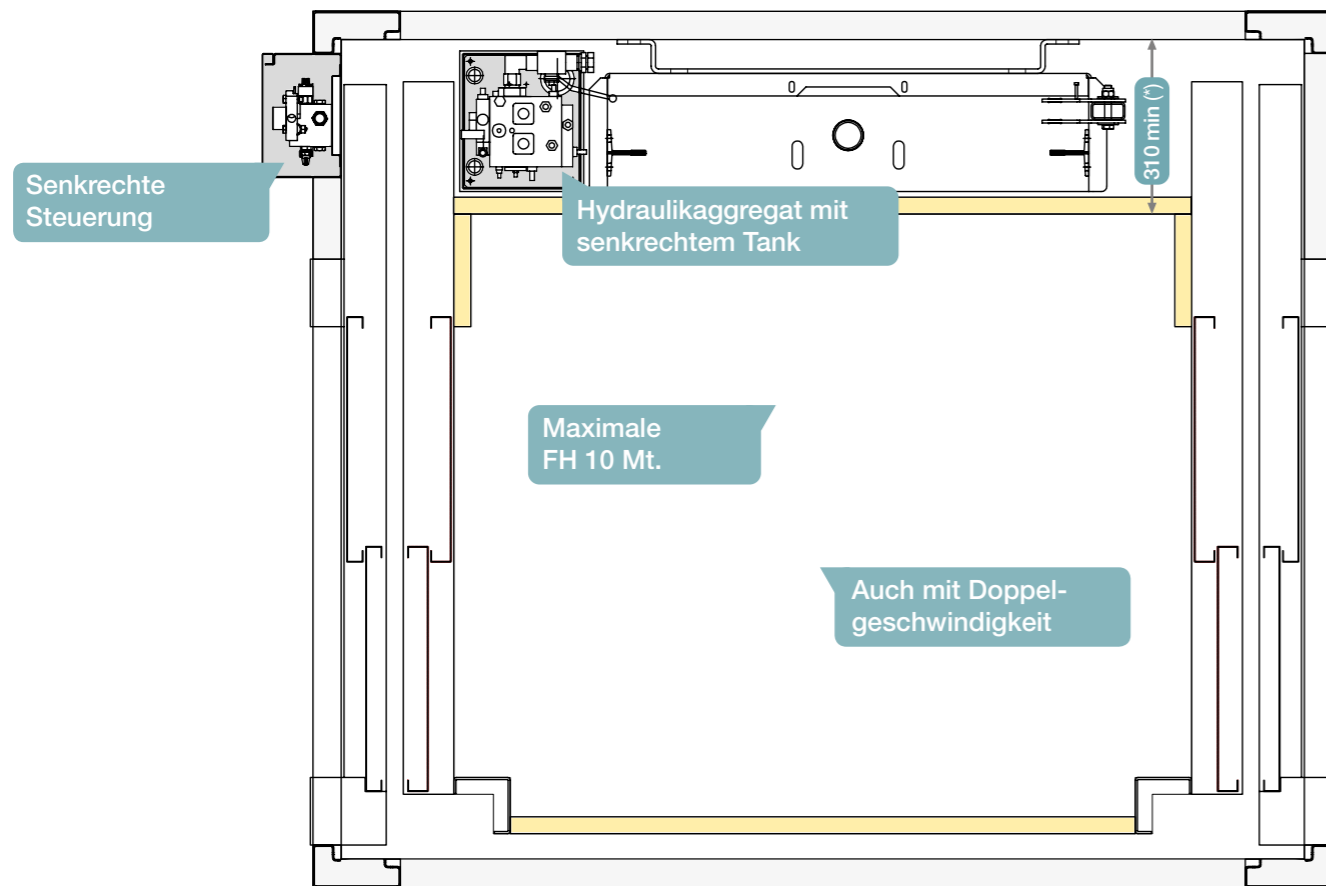

Sirio kann als Version MRL (ohne Maschinenraum) ausgestattet werden. Diese Ausstattung besteht aus einer senkrechten Steuerung, die neben der Etagen-Tür sitzt und einem platzsparendem Aggregat, das innen im Schacht liegt und einem entferntem Modul zum Notsenken / -heben der Plattform. Das spiegelt sich in der **Abwesenheit von Bauteilen außerhalb des Lifes** und von dem Maschinenraums wider.

(*) Maße unter Bewertung bei der Projekterstellung

Allgemeine technische Angaben der Version MRL

| | |
|--|---|
| Abmessungen der senkrechten Steuerung | 220mm (Breite) x 140mm (Tiefe) |
| Maximale Förderhöhe | 10 Mt. (für höhere Fahrt, bitten Sie um Prüfung) |
| Traglast | gemäß Norm EN 81.41 (250Kg/Qm, mindestens 315 Kg) |
| Mögliche Ausstattungen | mit Schwenktüren bei 1, 2, 3 Ausgangsseiten mit Schiebetüren bei 1, 2 Ausgangsseiten |
| Entferntes Modul (in der senkrechten Steuerung eingebaut) | Notauffahrt und -absenken Druckschalter Manometer |
| Installation | Innenbereich/ Außenbereich |



KONFIGURIERUNGSBEISPIELE

Schwenktür in Aluminium / Mauerschacht (Maße in mm.)

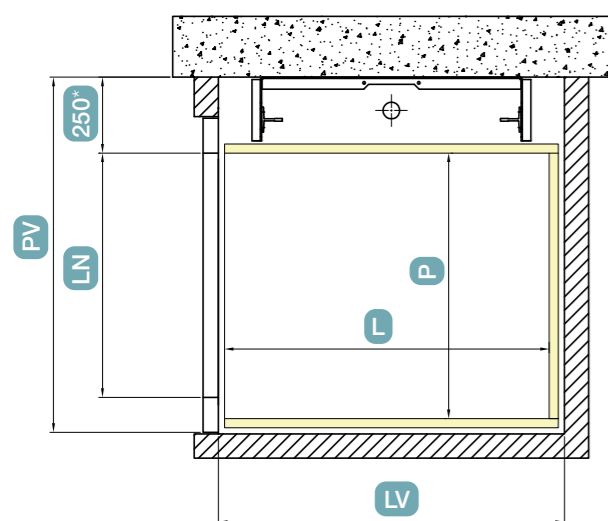

| L | P | LV | PV* | LN max |
|------|------|------|------|--------|
| 570 | 600 | 640 | 900 | 590 |
| 900 | 750 | 970 | 1050 | 740 |
| 750 | 900 | 820 | 1200 | 890 |
| 1200 | 900 | 1270 | 1200 | 890 |
| 900 | 1200 | 970 | 1500 | 1000 |
| 1250 | 1000 | 1320 | 1300 | 990 |
| 1000 | 1250 | 1070 | 1550 | 1000 |
| 1400 | 1000 | 1470 | 1300 | 990 |
| 1000 | 1400 | 1070 | 1700 | 1000 |
| 1400 | 1100 | 1470 | 1400 | 1000 |
| 1100 | 1400 | 1170 | 1700 | 1000 |
| 1200 | 1200 | 1270 | 1500 | 1000 |

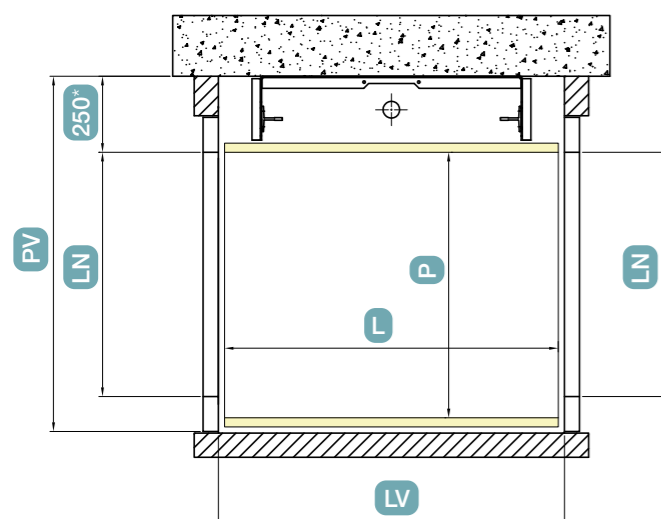

| L | P | LV | PV* | LN max |
|------|------|------|------|--------|
| 600 | 600 | 640 | 900 | 590 |
| 900 | 750 | 940 | 1050 | 740 |
| 750 | 900 | 790 | 1200 | 890 |
| 1200 | 900 | 1240 | 1200 | 890 |
| 900 | 1200 | 940 | 1500 | 1000 |
| 1250 | 1000 | 1290 | 1300 | 990 |
| 1000 | 1250 | 1040 | 1550 | 1000 |
| 1400 | 1000 | 1440 | 1300 | 990 |
| 1000 | 1400 | 1040 | 1700 | 1000 |
| 1400 | 1100 | 1440 | 1400 | 1000 |
| 1100 | 1400 | 1140 | 1700 | 1000 |
| 1200 | 1200 | 1240 | 1500 | 1000 |

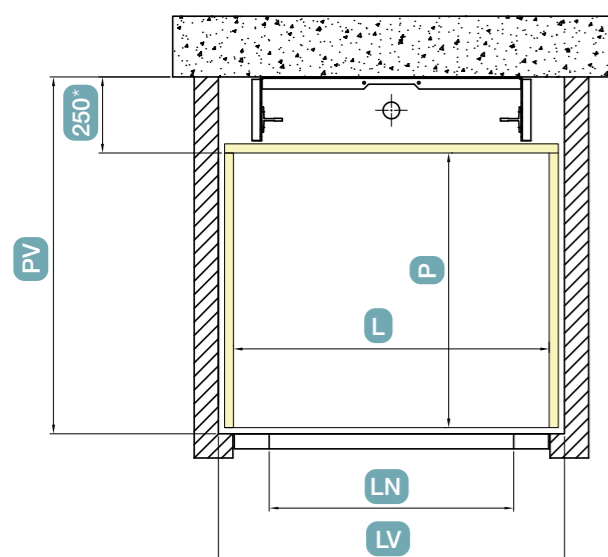

| L | P | LV | PV* | LN max |
|------|------|------|------|--------|
| 540 | 600 | 640 | 870 | 520 |
| 900 | 750 | 1000 | 1020 | 880 |
| 750 | 900 | 850 | 1170 | 730 |
| 1200 | 900 | 1300 | 1170 | 1000 |
| 900 | 1200 | 1000 | 1470 | 880 |
| 1250 | 1000 | 1350 | 1270 | 1000 |
| 1000 | 1250 | 1100 | 1520 | 980 |
| 1400 | 1000 | 1500 | 1270 | 1000 |
| 1000 | 1400 | 1100 | 1670 | 980 |
| 1400 | 1100 | 1500 | 1370 | 1000 |
| 1100 | 1400 | 1200 | 1670 | 1000 |
| 1200 | 1200 | 1300 | 1470 | 1000 |

* Für Hub über 12 Mt. kann das Maß PV um 80 mm breiter sein.

Die o.g. Konfigurierungsbeispiele verstehen sich als rein hinweisend und stellen die gewöhnlichsten Plattformgrößen dar. Sirio wird jedoch maßgeschneidert: Ihr Verkaufspartner ist immer zu Ihrer Verfügung, um der spezifischen Anforderung die geeignetste Lösung zu empfehlen.

KONFIGURIERUNGSBEISPIELE

Schwenktür in Aluminium / Stahlschacht (Maße in mm.)

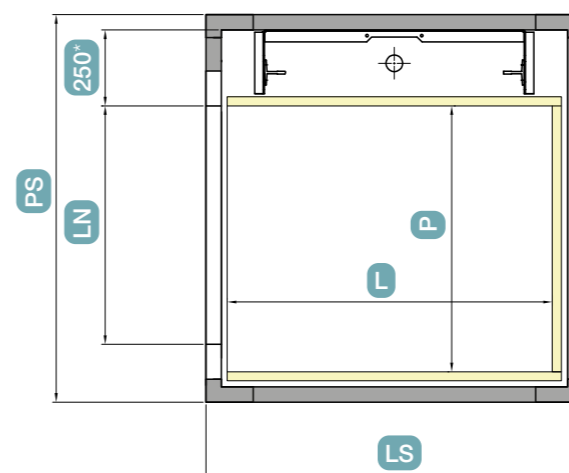

| L | P | LS | PS* | LN max |
|------|------|------|------|--------|
| 570 | 600 | 740 | 1000 | 570 |
| 900 | 750 | 1070 | 1150 | 720 |
| 750 | 900 | 920 | 1300 | 870 |
| 1200 | 900 | 1370 | 1300 | 870 |
| 900 | 1200 | 1070 | 1600 | 1000 |
| 1250 | 1000 | 1420 | 1400 | 970 |
| 1000 | 1250 | 1170 | 1650 | 1000 |
| 1400 | 1000 | 1570 | 1400 | 970 |
| 1000 | 1400 | 1170 | 1800 | 1000 |
| 1400 | 1100 | 1570 | 1500 | 1000 |
| 1100 | 1400 | 1270 | 1800 | 1000 |
| 1200 | 1200 | 1370 | 1600 | 1000 |

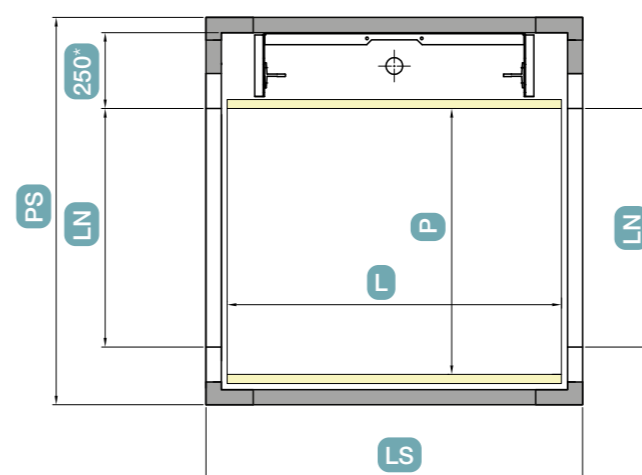

| L | P | LS | PS* | LN max |
|------|------|------|------|--------|
| 600 | 600 | 740 | 1000 | 570 |
| 900 | 750 | 1040 | 1150 | 720 |
| 750 | 900 | 890 | 1300 | 870 |
| 1200 | 900 | 1340 | 1300 | 870 |
| 900 | 1200 | 1040 | 1600 | 1000 |
| 1250 | 1000 | 1390 | 1400 | 970 |
| 1000 | 1250 | 1140 | 1650 | 1000 |
| 1400 | 1000 | 1540 | 1400 | 970 |
| 1000 | 1400 | 1140 | 1800 | 1000 |
| 1400 | 1100 | 1540 | 1500 | 1000 |
| 1100 | 1400 | 1240 | 1800 | 1000 |
| 1200 | 1200 | 1340 | 1600 | 1000 |

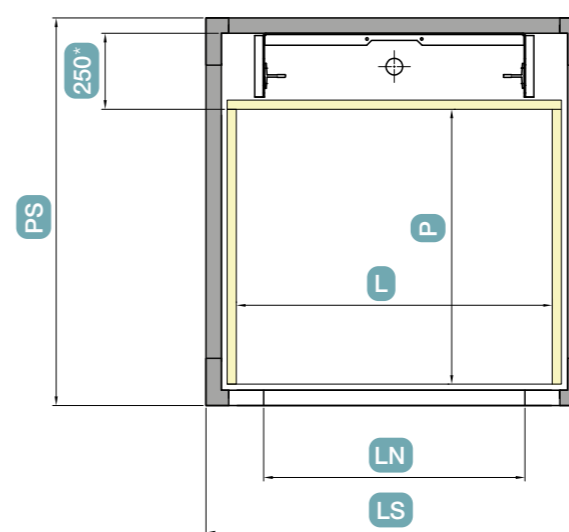

| L | P | LS | PS* | LN max |
|------|------|------|------|--------|
| 540 | 600 | 740 | 970 | 530 |
| 900 | 750 | 1100 | 1120 | 890 |
| 750 | 900 | 950 | 1270 | 740 |
| 1200 | 900 | 1400 | 1270 | 1000 |
| 900 | 1200 | 1100 | 1570 | 890 |
| 1250 | 1000 | 1450 | 1370 | 1000 |
| 1000 | 1250 | 1200 | 1620 | 990 |
| 1400 | 1000 | 1600 | 1370 | 1000 |
| 1000 | 1400 | 1200 | 1770 | 990 |
| 1400 | 1100 | 1600 | 1470 | 1000 |
| 1100 | 1400 | 1300 | 1770 | 1000 |
| 1200 | 1200 | 1400 | 1570 | 1000 |

* Für Hub über 12 Mt. kann das Maß PS um 80 mm breiter sein..

Die o.g. Konfigurierungsbeispiele verstehen sich als rein hinweisend und stellen die gewöhnlichsten Plattformgrößen dar. Sirio wird jedoch maßgeschneidert: Ihr Verkaufspartner ist immer zu Ihrer Verfügung, um der spezifischen Anforderung die geeignetste Lösung zu empfehlen.

KONFIGURIERUNGSBEISPIELE

Schiebetür / Mauerschacht (Maße in mm.)

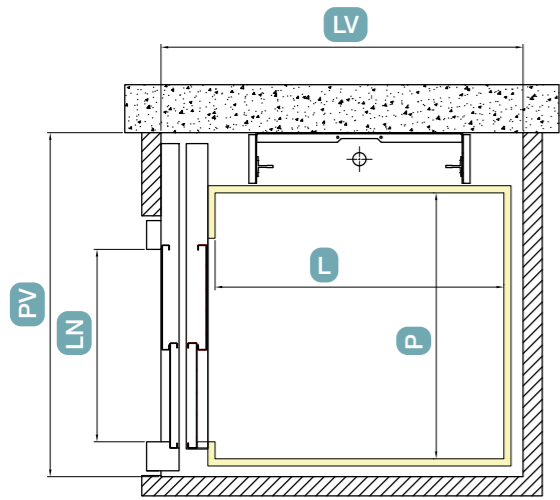

| L | P | LV | PV* | LN |
|------|------|------|------|------|
| 900 | 750 | 1200 | 1075 | 550 |
| 750 | 900 | 1050 | 1225 | 650 |
| 1200 | 900 | 1500 | 1225 | 650 |
| 900 | 1200 | 1200 | 1525 | 850 |
| 1250 | 1000 | 1550 | 1325 | 700 |
| 1000 | 1250 | 1300 | 1575 | 900 |
| 1400 | 1000 | 1700 | 1325 | 700 |
| 1000 | 1400 | 1300 | 1725 | 1000 |
| 1400 | 1100 | 1700 | 1425 | 800 |
| 1100 | 1400 | 1400 | 1725 | 1000 |
| 1200 | 1200 | 1500 | 1525 | 850 |

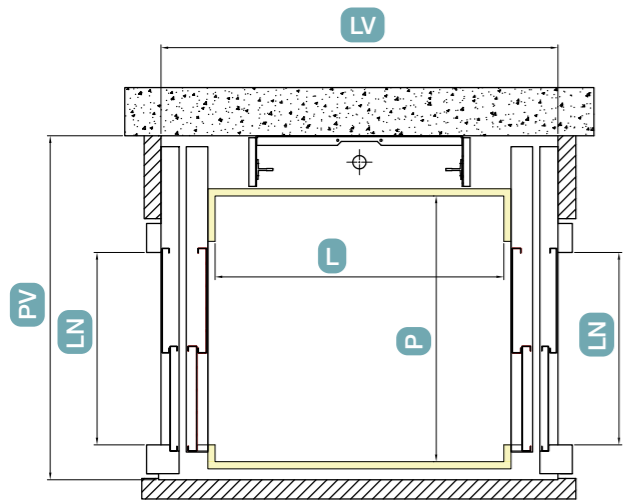

| L | P | LV | PV* | LN |
|------|------|------|------|------|
| 900 | 750 | 1350 | 1075 | 550 |
| 750 | 900 | 1200 | 1225 | 650 |
| 1200 | 900 | 1650 | 1225 | 650 |
| 900 | 1200 | 1350 | 1525 | 850 |
| 1250 | 1000 | 1700 | 1325 | 700 |
| 1000 | 1250 | 1450 | 1575 | 900 |
| 1400 | 1000 | 1850 | 1325 | 700 |
| 1000 | 1400 | 1450 | 1725 | 1000 |
| 1400 | 1100 | 1850 | 1425 | 800 |
| 1100 | 1400 | 1550 | 1725 | 1000 |
| 1200 | 1200 | 1650 | 1525 | 850 |

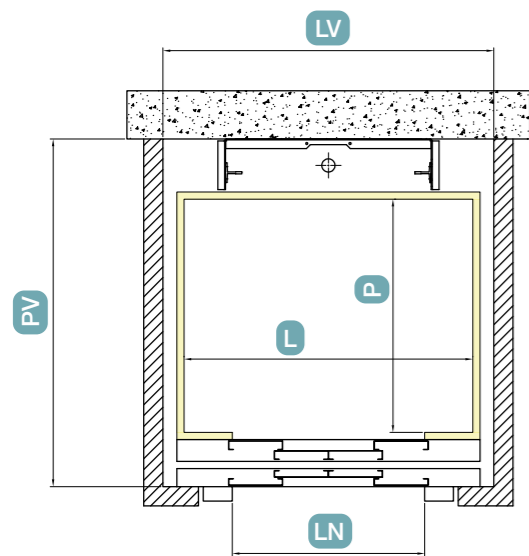

| L | P | LV | PV* | LN |
|------|------|------|------|-----|
| 1200 | 900 | 1350 | 1345 | 800 |
| 1250 | 1000 | 1400 | 1445 | 850 |
| 1000 | 1250 | 1150 | 1695 | 600 |
| 1400 | 1000 | 1550 | 1445 | 950 |
| 1400 | 1100 | 1550 | 1545 | 950 |
| 1200 | 1200 | 1350 | 1645 | 800 |

* Für Hub über 12 Mt. kann das Maß PV um 80 mm breiter sein.

Die o.g. Konfigurierungsbeispiele verstehen sich als rein hinweisend und stellen die gewöhnlichsten Plattformgrößen dar. Sirio wird jedoch maßgeschneidert: Ihr Verkaufspartner ist immer zu Ihrer Verfügung, um der spezifischen Anforderung die geeignetste Lösung zu empfehlen.

KONFIGURIERUNGSBEISPIELE

Schiebetür / Stahlschacht (Maße in mm.)

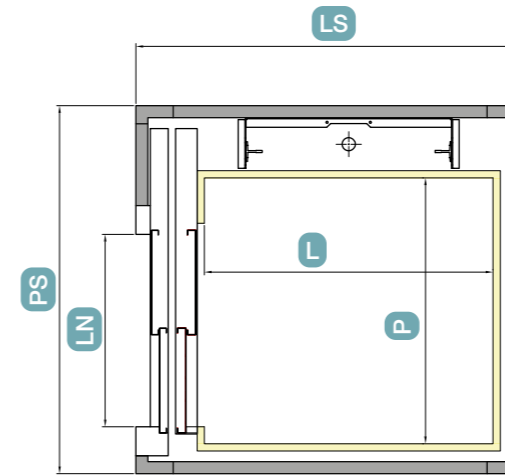

| L | P | LS | PS* | LN |
|------|------|------|------|------|
| 900 | 750 | 1310 | 1175 | 550 |
| 750 | 900 | 1160 | 1325 | 650 |
| 1200 | 900 | 1610 | 1325 | 650 |
| 900 | 1200 | 1310 | 1625 | 850 |
| 1250 | 1000 | 1660 | 1425 | 700 |
| 1000 | 1250 | 1410 | 1675 | 900 |
| 1400 | 1000 | 1810 | 1425 | 700 |
| 1000 | 1400 | 1410 | 1825 | 1000 |
| 1400 | 1100 | 1810 | 1525 | 800 |
| 1100 | 1400 | 1510 | 1825 | 1000 |
| 1200 | 1200 | 1610 | 1625 | 850 |

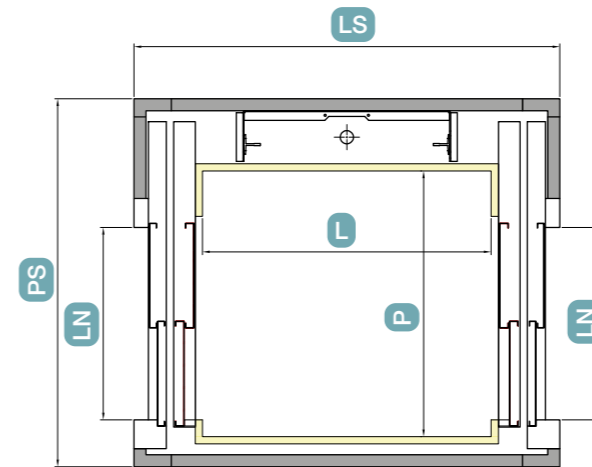

| L | P | LS | PS* | LN |
|------|------|------|------|------|
| 900 | 750 | 1470 | 1175 | 550 |
| 750 | 900 | 1320 | 1325 | 650 |
| 1200 | 900 | 1770 | 1325 | 650 |
| 900 | 1200 | 1470 | 1625 | 850 |
| 1250 | 1000 | 1820 | 1425 | 700 |
| 1000 | 1250 | 1570 | 1675 | 900 |
| 1400 | 1000 | 1970 | 1425 | 700 |
| 1000 | 1400 | 1570 | 1825 | 1000 |
| 1400 | 1100 | 1970 | 1525 | 800 |
| 1100 | 1400 | 1670 | 1825 | 1000 |
| 1200 | 1200 | 1770 | 1625 | 850 |

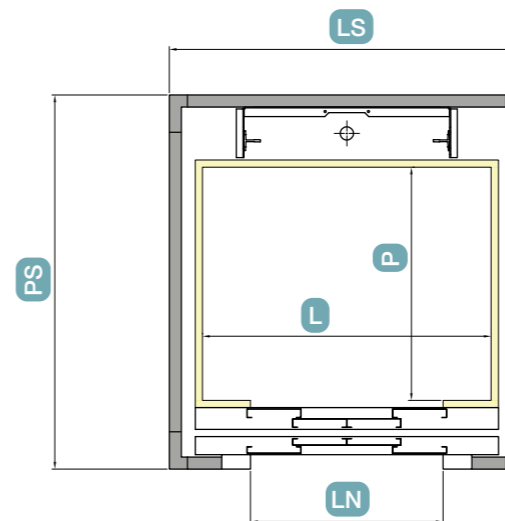

| L | P | LS | PS* | LN |
|------|------|------|------|-----|
| 1200 | 900 | 1450 | 1455 | 800 |
| 1250 | 1000 | 1500 | 1555 | 850 |
| 1000 | 1250 | 1250 | 1805 | 600 |
| 1400 | 1000 | 1650 | 1555 | 950 |
| 1400 | 1100 | 1650 | 1655 | 950 |
| 1200 | 1200 | 1450 | 1755 | 800 |

* Für Hub über 12 Mt. kann das Maß PS um 80 mm breiter sein.

Die o.g. Konfigurierungsbeispiele verstehen sich als rein hinweisend und stellen die gewöhnlichsten Plattformgrößen dar. Sirio wird jedoch maßgeschneidert: Ihr Verkaufspartner ist immer zu Ihrer Verfügung, um der spezifischen Anforderung die geeignetste Lösung zu empfehlen.



extrema[®]
solutions in motion

Extrema S.r.l.
Via dell'Industria 2
46031 Bagnolo San Vito (MN) - I
Tel. (+39) 0376 252443
Fax (+39) 0376 251091
www.extremalifte.de

